

- Canal fabricado em aço inoxidável AISI304 ou AISI316
- Ralo com descarga standard Ø160 (outros diâmetros a pedido)
- Slot standard de 20 mm
- Fornecido com ralo 350x350x8 mm
- Fornecido com sifão e cesto de retenção de sólidos
- Pendente incorporada 4 mm por metro linear
- Suportes de montagem
- Flanges de conexão a cada 3 metros para maior facilidade e economia no transporte e na instalação
- Pés niveladores (a pedido)

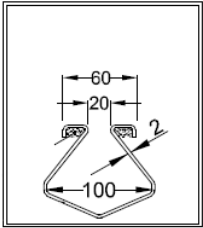

## SECÇÃO INTERIOR DO CANAL



## INFORMAÇÃO TÉCNICA

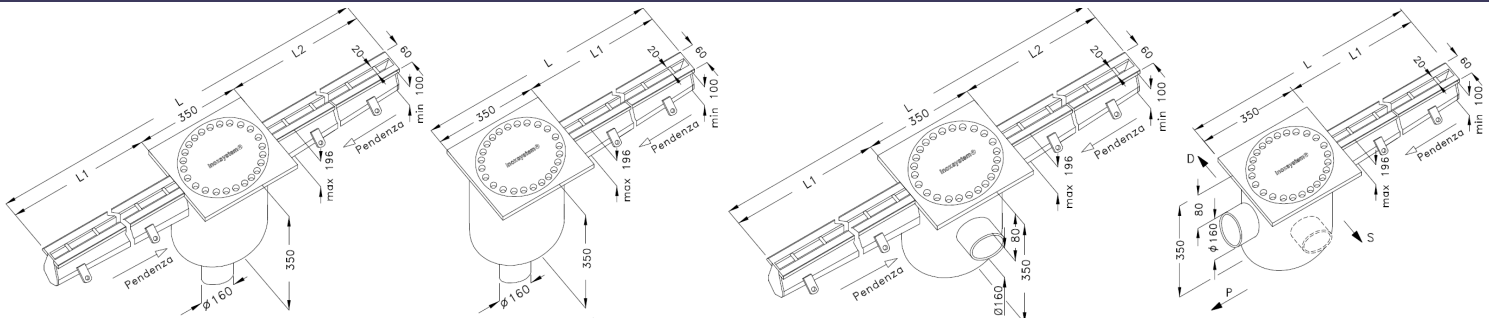

Referência	Descarga	Posição da descarga	Altura Máx. [ mm ]	Altura Min. [ mm ]	Altura do Ralo [ mm ]	Largura Canal [ mm ]	Ranhura [ mm ]	Ralo [ mm ]	DN [ mm ]
1073	Vertical	Centro	196	100	350	100	20	350x350x8	Ø160
1074	Vertical	Topo	196	100	350	100	20	350x350x8	Ø160
1071	Horizontal	Centro	196	100	350	100	20	350x350x8	Ø160
1072	Horizontal	Topo	196	100	350	100	20	350x350x8	Ø160

## EXEMPLO DE INSTALAÇÃO

